



แบบอาคารศูนย์พัฒนาเด็กเล็กบ้านทุ่งพัฒนา 1

ขนาดกว้าง 10.00 เมตร ยาว 14.00 เมตร สูง 4.00 เมตร

เจ้าของ

เทศบาลตำบลเวียง อำเภอเวียงหนองล่อง จังหวัดเชียงใหม่



ชื่อแบบ 1500/001

ชื่อแบบ

ตรวจสอบ

เห็นชอบ

โครงการก่อสร้างอาคารศูนย์พัฒนาเด็กเล็กบ้านทุ่งพัฒนา 1

เตรียม

งาน

1

1

1

1

1

1

1

1

1

1

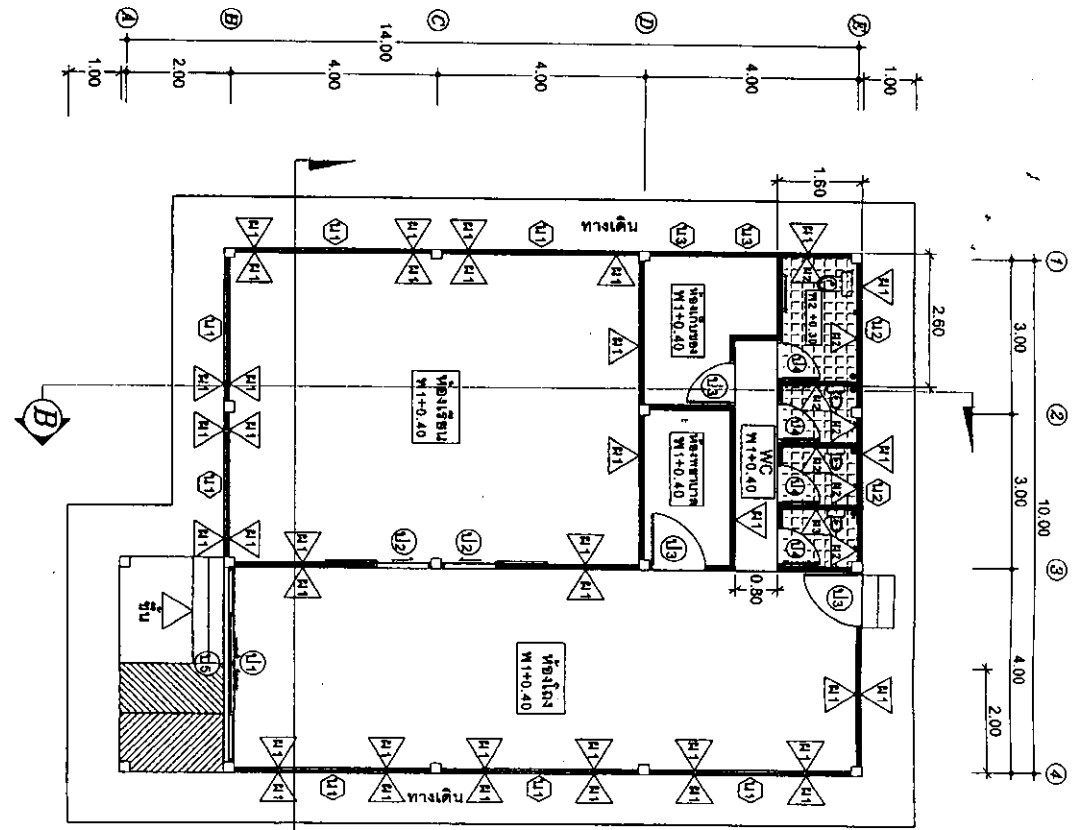
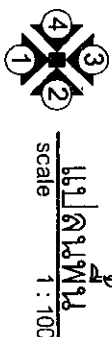

รายการประกอบแบบแปลน

- พ1 - พื้นปูกระเบื้องวงรีขอบขนาด 16"x16"
- พ2 - พื้นปูกระเบื้องวงรีขอบวงรีขนาด 8"x8"
- พ3 - พื้นปูกระเบื้องวงรีขอบวงรีขนาด 8"x8"
- พ4 - พื้นปูกระเบื้องวงรีขอบขนาด 8"x12"
- ป1 - ประตูระกอบานเลื่อนคู่ ขนาด 3.80x2.00 ม.(ดูตามแบบขยาย)
- ป2 - ประตูบานเลื่อนคู่ขนาด 1.00x2.00 ม.(ดูตามแบบขยาย)
- ป3 - ประตูไม้เนื้อแข็ง ขนาด 0.80x2.00 ม.(ดูตามแบบขยาย)
- ป4 - ประตูเหล็กชุบสี PVC ขนาด 0.70x1.80 ม.(ดูตามแบบขยาย)
- น1 - หนักตั้งโครงสร้างค้ำอุ้มบันได(ดูตามแบบขยาย)
- น2 - หนักตั้งระบบอากาศ ตู้
- น3 - หนักตั้งระบบอากาศ

หมายเหตุ

- ระยะห่างขนาดไม้มีค้ำค้ำหรือระกอบานแบบที่กำกับ
- ลวดลายของกระเบื้องปูพื้นและผนังให้เป็นไปตามที่เทศบาลตำบลเวียงคำกำหนด
- งานสีที่จะใช้ให้เป็นไปตามที่เทศบาลตำบลเวียงคำกำหนด



ชื่อแบบ
ชื่อแบบ

ชื่อแบบ

ตรวจสอบ

ชื่อแบบ

เห็นชอบ

โครงการก่อสร้างอาคารศูนย์พัฒนาเด็กเล็กบ้านทุ่งพัฒนา 1

ชื่อแบบ

ชื่อแบบ
แปลนสถาปัตย์ฐานราก

ชื่อแบบ
1 : 100

ชื่อแบบ
แผ่นที่
2 / 17

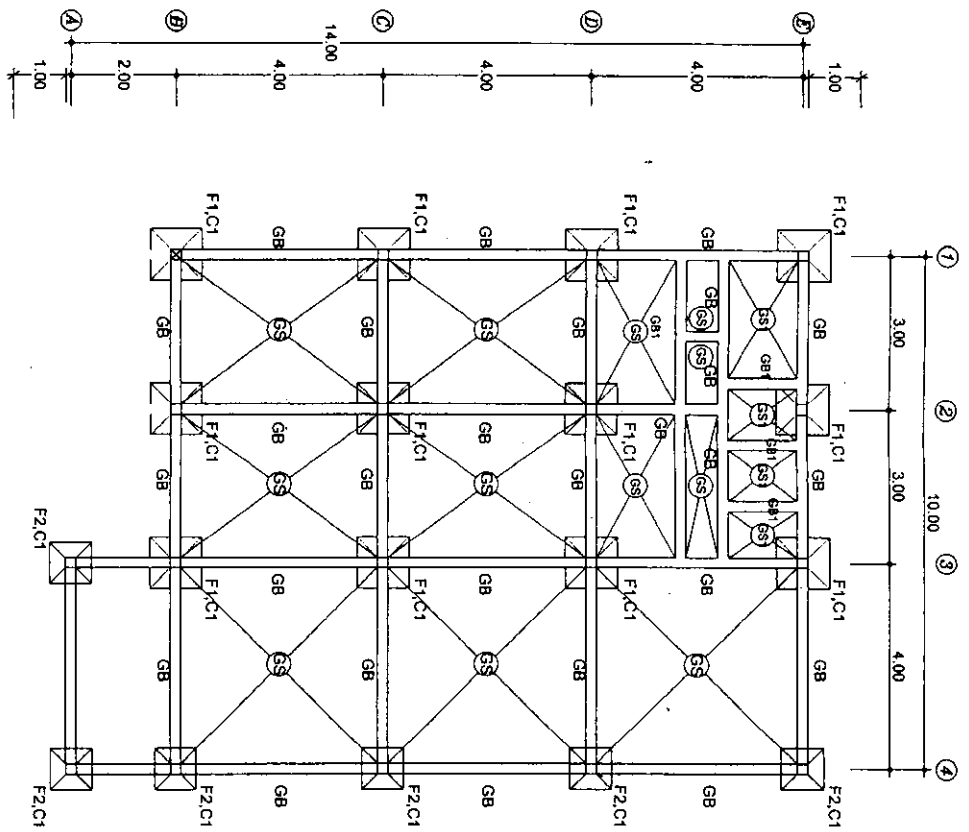

แปลนสถา-คาน-พื้น-ฐานราก
Scale 1 : 100



สถาปนิก
 วิชาสถาปัตย์
 วิชาสถาปัตยกรรม

โครงการก่อสร้างอาคารศูนย์พัฒนาเด็กเล็กบ้านทุ่งพัฒนา 1

1 : 100
 1 : 100

หน้า
 3 / 12

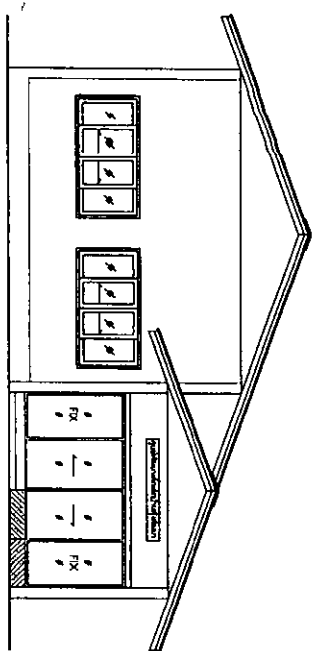

แบบรูปด้าน 1
 scale 1 : 100

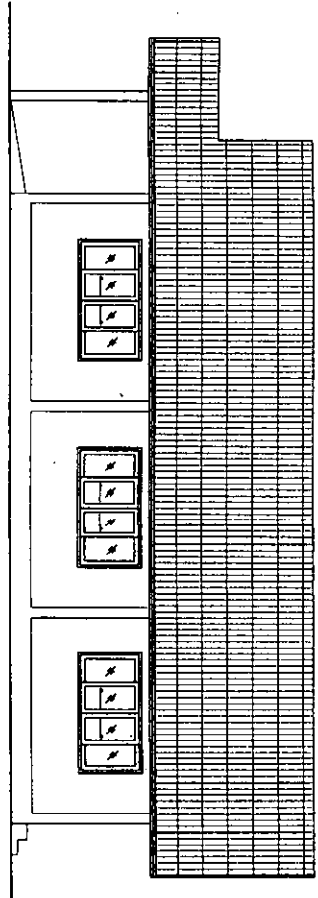

แบบรูปด้าน 2
 scale 1 : 100

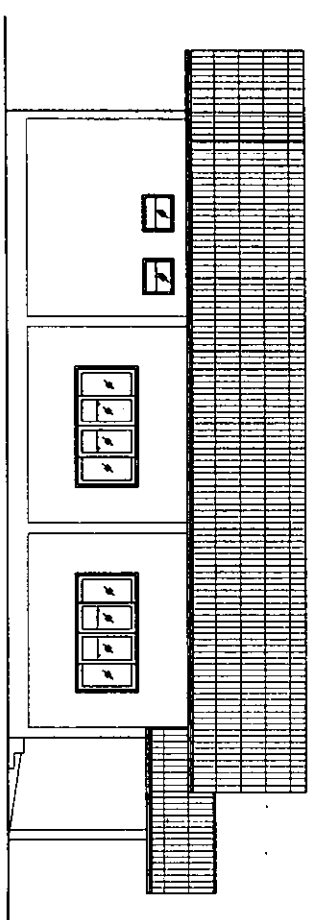

แบบรูปด้าน 3
 scale 1 : 100

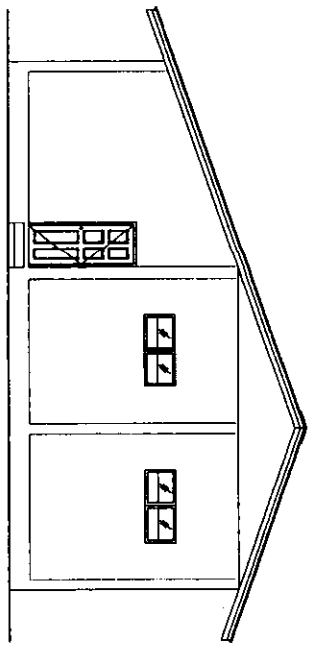

แบบรูปด้าน 4
 scale 1 : 100



0000000

0000000

Handwritten signature

ตรวจสอบ

Handwritten signature

ออกแบบ

Handwritten signature

วิศวกร

Handwritten signature

โครงการก่อสร้างอาคารศูนย์พัฒนาเด็กเล็กบ้านทุ่งพัฒนา 1

1:75

1:75

แบบรูป A

แบบรูป A

4

หน้า

17

รูปตัด A 1:75

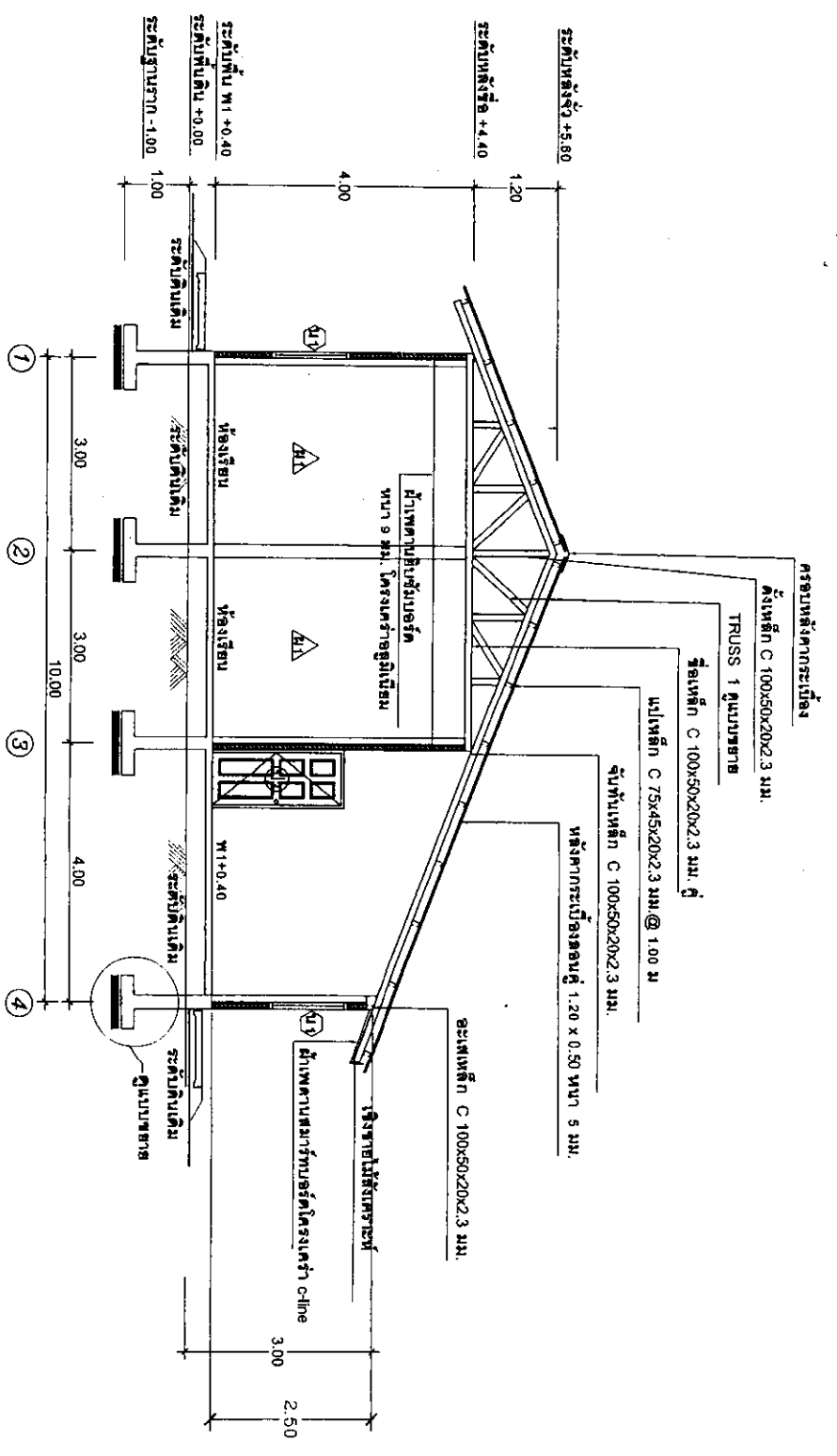

หน้า	4
------	---



000000

ชื่อผู้เขียน

ตรวจสอบ

โครงการก่อสร้างอาคารศูนย์พัฒนาเด็กเล็กบ้านทุ่งพัฒนา 1

ชื่อโครงการ

1 : 75

ชื่อผู้เขียน

12

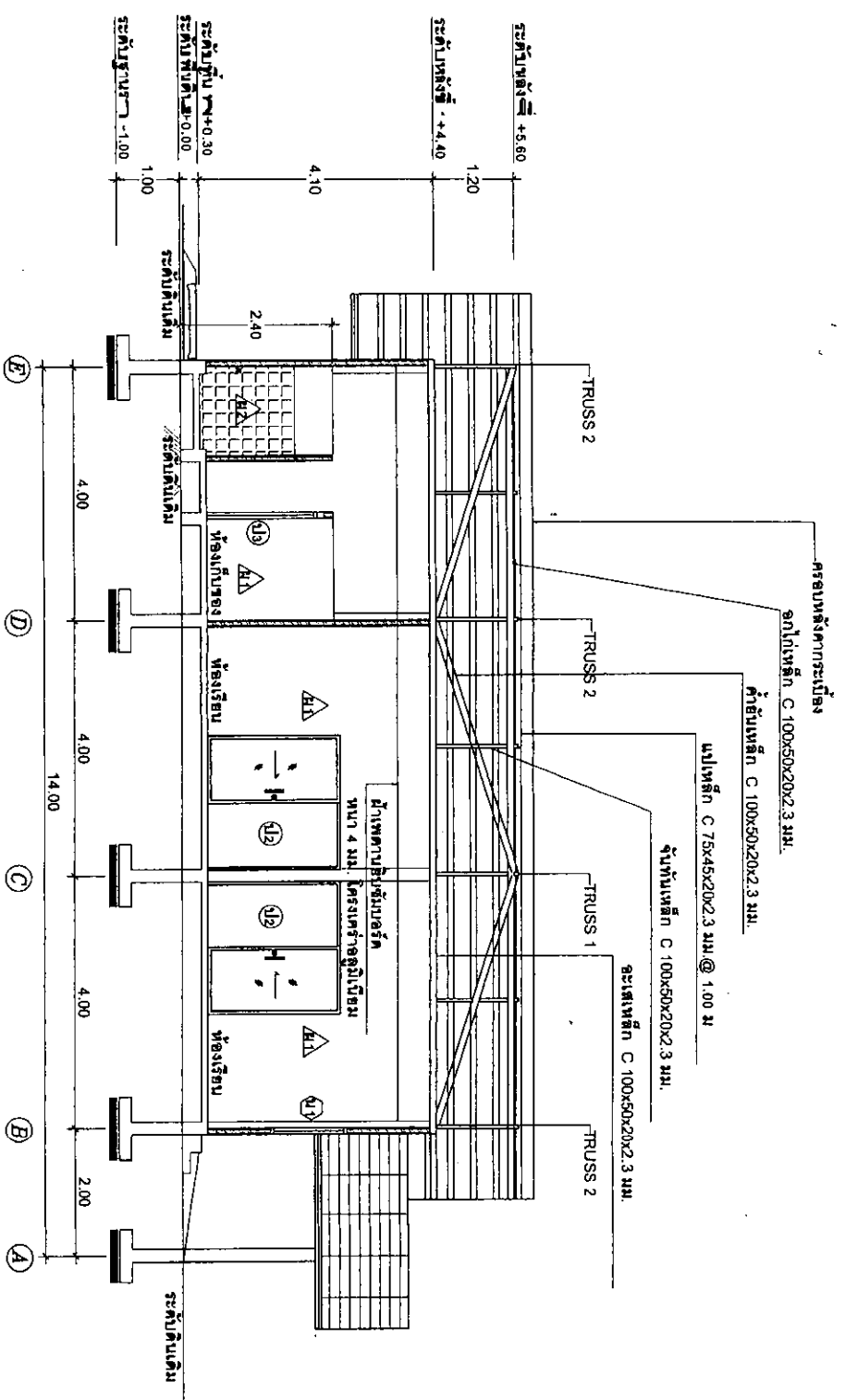

รูปตัด B 1 : 75

5



00000000

00000000

ตรวจข้อ

โครงการก่อสร้างอาคารศูนย์พัฒนาเด็กเล็กบ้านทุ่งพัฒนา 1

เห็นชอบ

00000000

เห็นชอบ

00000000

แบบแปลนห้องน้ำ

1 : 50

แบบแปลนห้องน้ำ

00000000

แผ่นที่

6 / 12

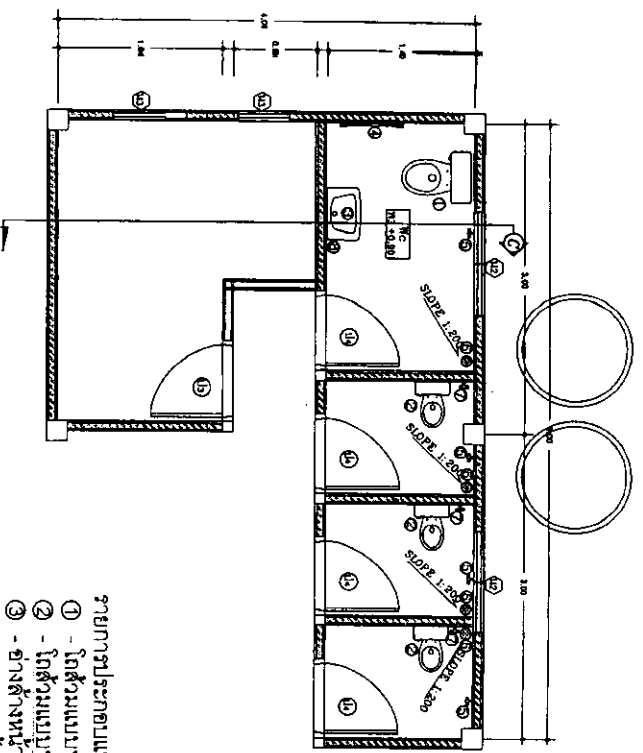

รายการประกอบแบบ

- ① - โถ้วแบบเบญจของฐานสูง
- ② - โถ้วแบบเบญจรูป(แบบตึก)
- ③ - อ่างล้างหน้า
- ④ - ราวเช็ดผ้า
- ⑤ - ก๊อกน้ำทองเหลือง
- ⑥ - ตะแกรงตีกลิ้ง
- ⑦ - สายชำระสายอ่อน
- ⑧ - กระจกพร้อมบานวาง
- ⑨ - ท่อวางท่อ

แปลนพื้นห้องน้ำ 1 : 50

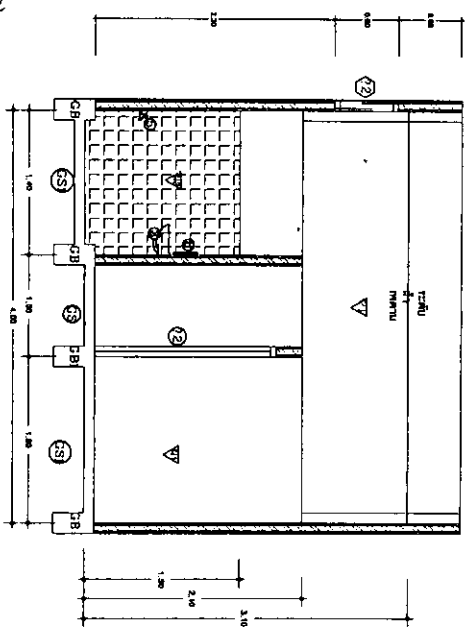

รูปตัด 1 : 50



ชื่อแผน
ชื่อแบบ

ตรวจสอบ

เห็นชอบ

อนุมัติ

มาตราส่วน
มาตราส่วน Truss

หน้า
7 / 12

โครงการก่อสร้างอาคารศูนย์พัฒนาเด็กเล็กบ้านทุ่งพัฒนา 1

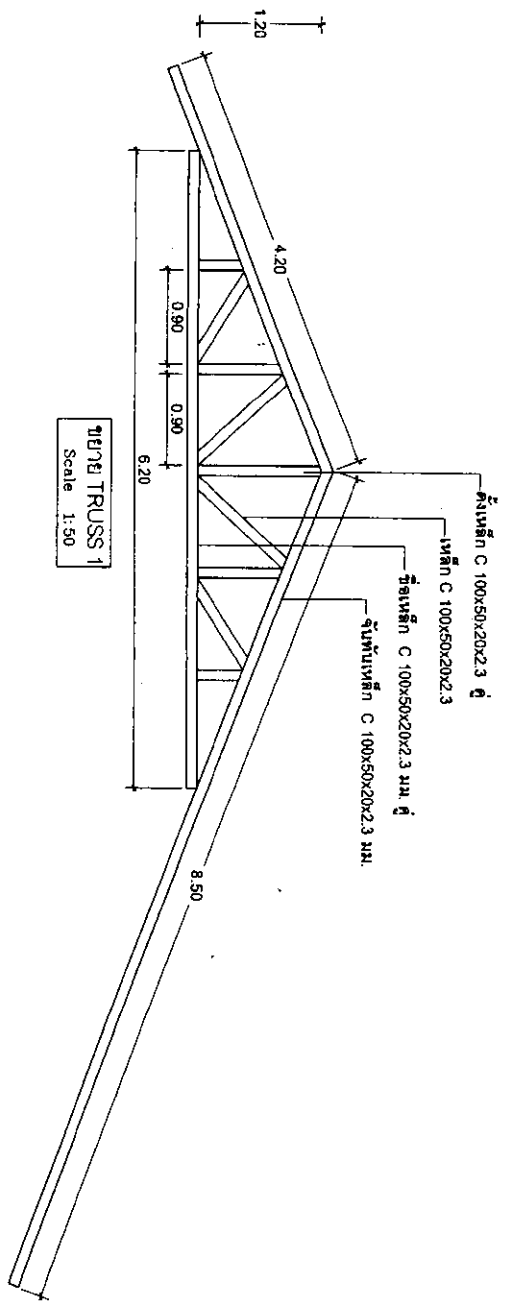

ขั้วเหล็ก TRUSS 1
Scale 1:50

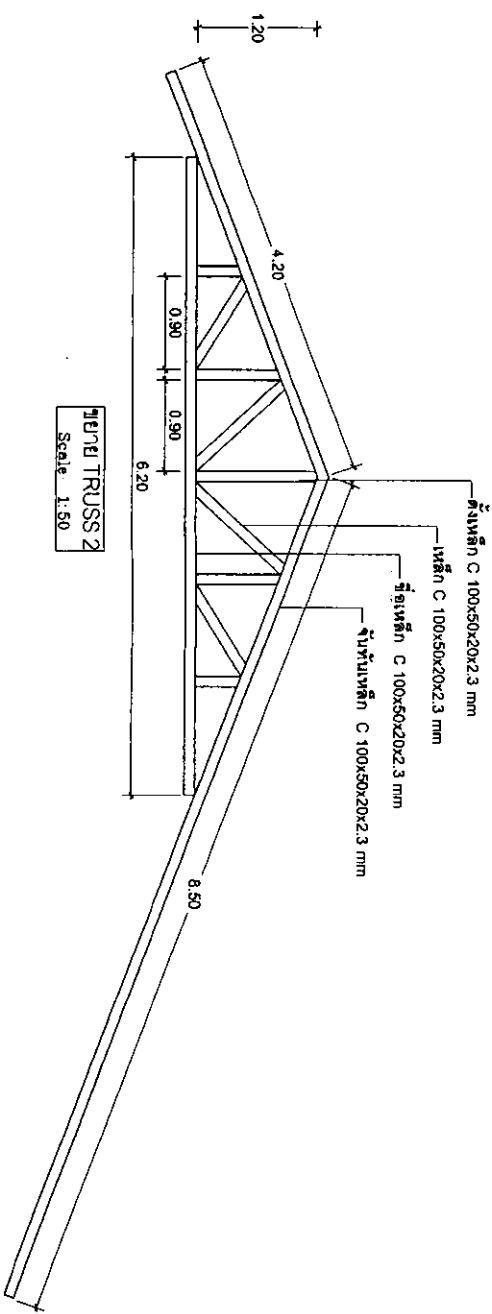

ขั้วเหล็ก TRUSS 2
Scale 1:50



สถาปนิก
รับมอบ

[Signature]

ตรวจสอบ

[Signature]

ออกแบบ

[Signature]

เขียน

[Signature]

สถาปนิก
รับมอบ

สถาปนิก
รับมอบ

แบบที่

8
17

โครงการก่อสร้างอาคารศูนย์พัฒนาเด็กเล็กบ้านทุ่งพัฒนา 1

แปลนหลังคา
scale 1 : 100

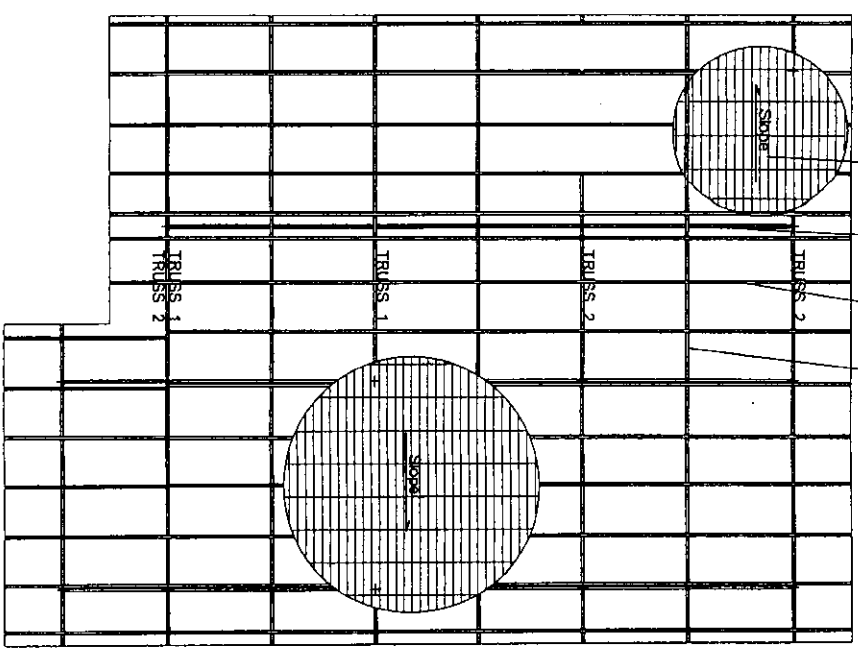
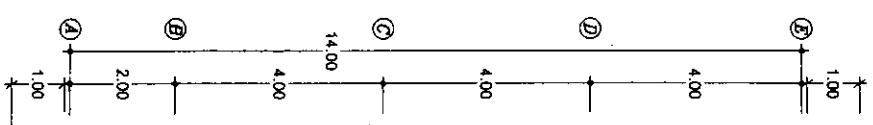
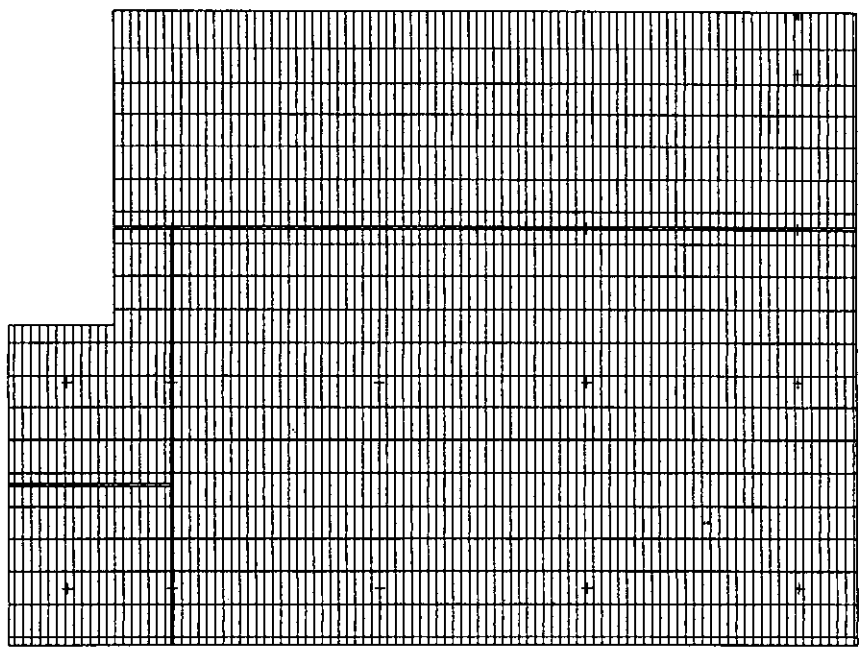
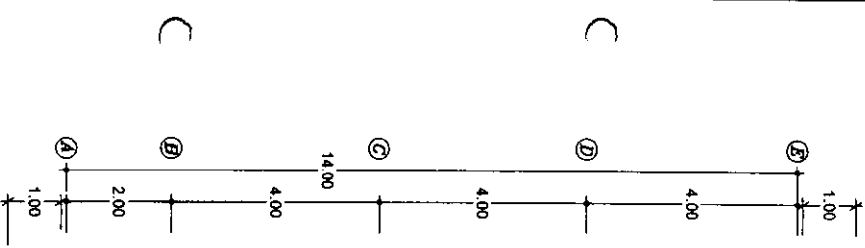

TRUSS 1
TRUSS 2
GABLE
ขนาดกระเบื้องลอนคู่ 1.20 x 0.50 ทนไฟ 5 มม.
ฉนวนเหล็ก C 100x50x20x2.3 มม.
แปเหล็ก C 75x45x20x2.3 มม @ 1.00 ม
ฉนวนเหล็ก C 100x50x20x2.3 มม.

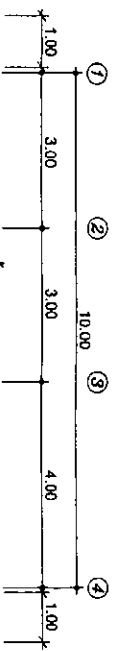
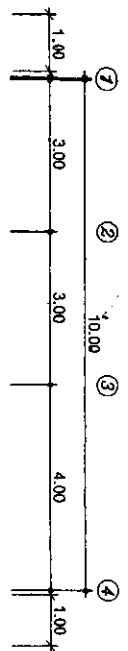



กรมส่งเสริมการค้าระหว่างประเทศ
กระทรวงพาณิชย์

ชื่อแบบ

ตรวจสอบ

โครงการก่อสร้างอาคารศูนย์พัฒนาเด็กเล็กที่บ้านวังพัฒนา 1

บ่อหิน

ชื่อ

แสดงแบบ

แบบขยายประตูหน้าต่าง

1 : 50

แผ่นที่

9

12

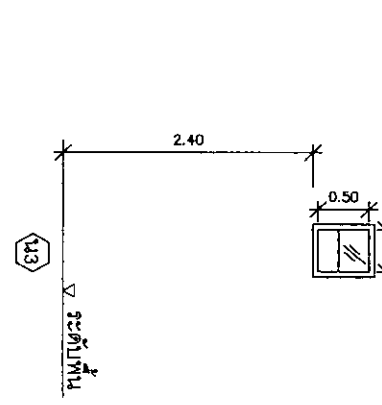
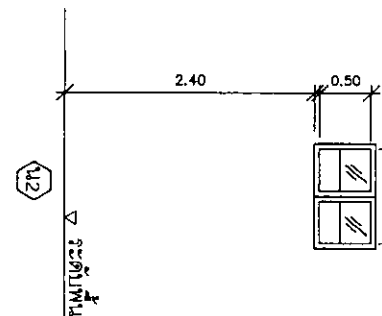
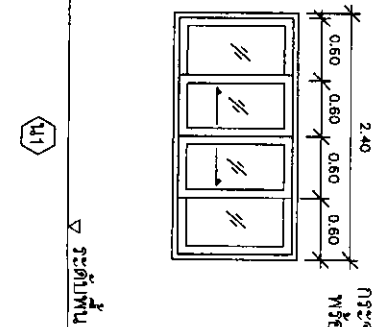
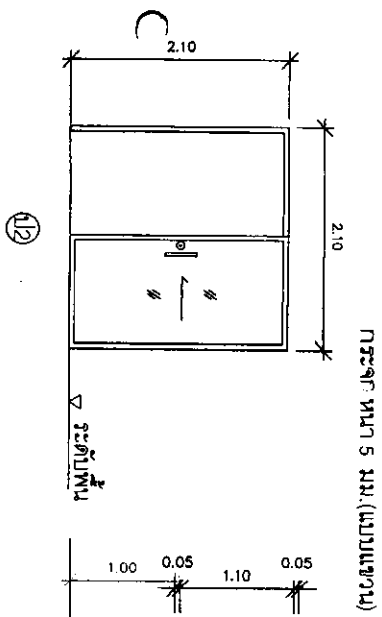
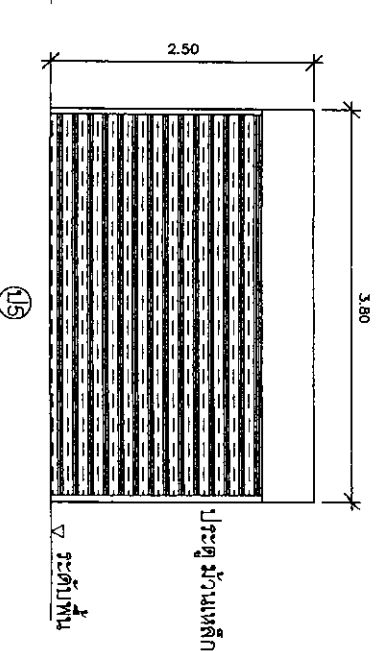
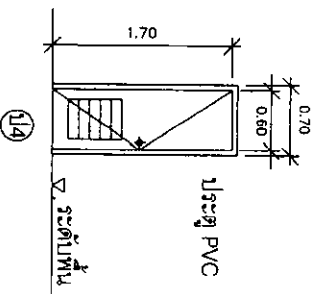
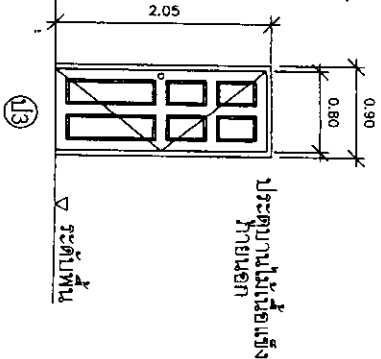
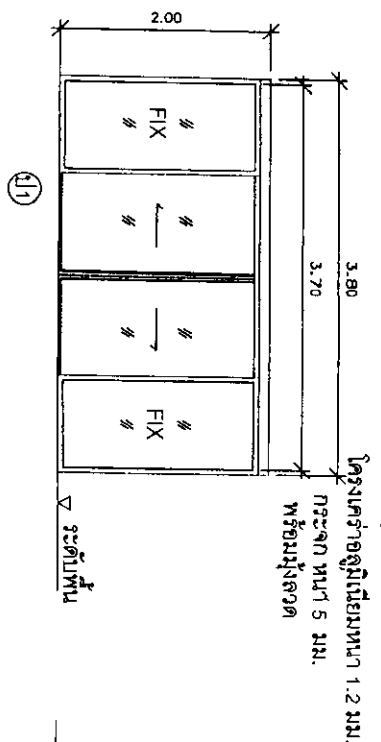

ขยายประตู-หน้าต่าง 1 : 50



ชื่อแบบ
ชื่อแบบ

โครงการก่อสร้างอาคารศูนย์พัฒนาเด็กเล็กบ้านทุ่งพัฒนา 1

ขนาดแบบ
1:25
แบบขยายฐานราก

วันที่
10/12

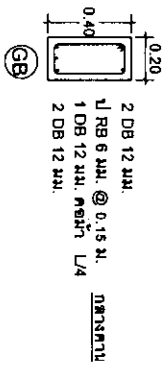
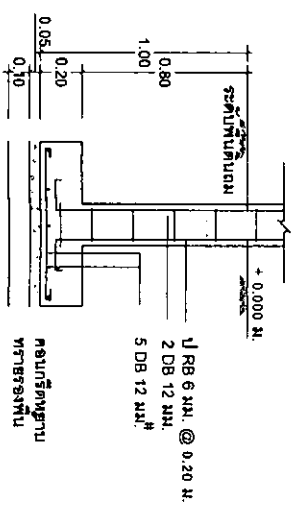
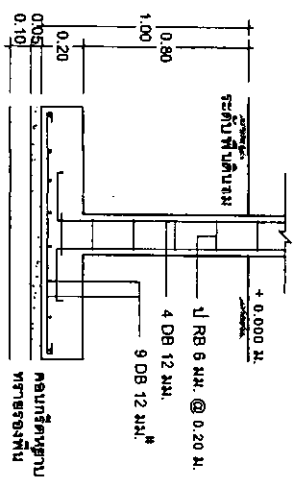
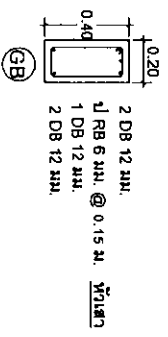
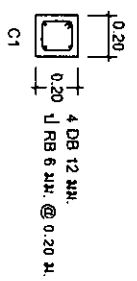
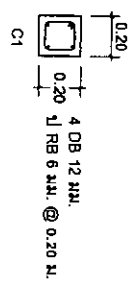
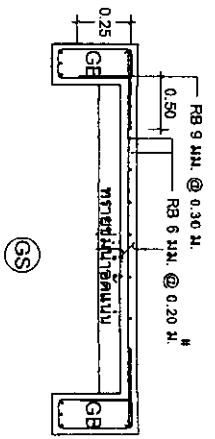
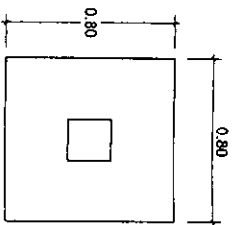
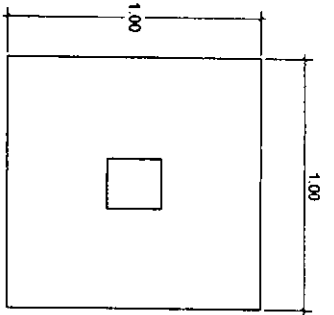

แบบขยายฐานราก F1
ขนาดตาม 1:25

แบบขยายฐานราก F2
ขนาดตาม 1:25

ชื่อแบบ

ตรวจออกแบบ

เห็นชอบ

ตีพิมพ์

แบบขยายฐานราก



ชื่อแบบ

ตรวจสอบ

แก้ไข

แก้ไข

แบบพิมพ์
 1 : 25
 แบบข้อ

แบบพิมพ์
 11 / 11

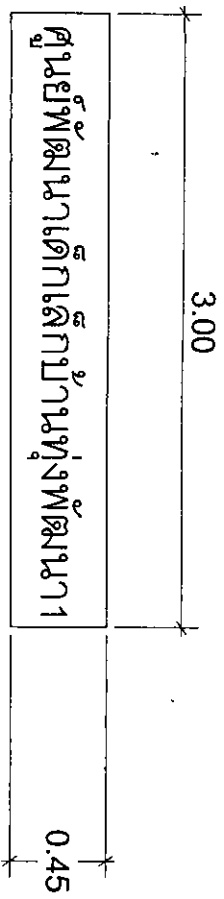

รายการประกอบแบบ

ป้ายชื่อศูนย์พัฒนาเด็กเล็ก ขนาด กว้าง 0.45 เมตร ยาว 3.00 เมตร
 ขนาดตัวหนังสือสูงไม่น้อยกว่า 0.15 เมตร



ชื่อแผน
เรียนแผน

ตรวจสอบ
เห็นชอบ

โครงการก่อสร้างอาคารศูนย์พัฒนาเด็กเล็กบ้านทุ่งพัฒนา 1

ชนิด
แบบ

มาตราส่วน
1 : 100

หน้า
12 / 4

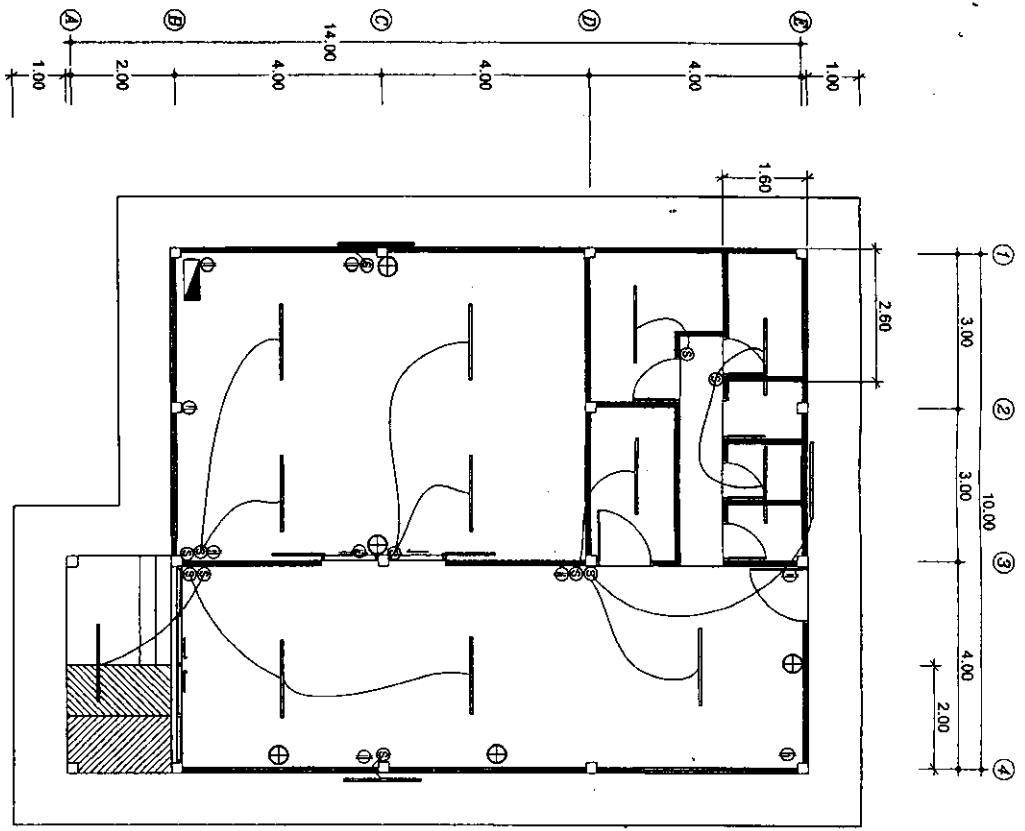

แบบสถาปัตย์
scale 1 : 100